



MOSELLE

Ligue pour la Protection des Oiseaux Moselle

LPO Moselle
6, rue Saint Jacques
57300 HAGONDANGE
Par mail : moselle@lpo.fr
Par téléphone : 03.87.61.85.83

PLANS DE NICHOIRS POUR LES OISEAUX DES JARDINS

Construction

Bois :

Utiliser des planches de bois massif d'épaisseur > 10mm (18 ou 20mm = idéal).

Eviter l'aggloméré et le contre-plaqué (contre-plaqué marine à la rigueur) qui supportent mal les intempéries.

Charnières et loquets :

Le nichoir doit pouvoir s'ouvrir facilement pour faciliter l'entretien annuel. L'ouverture peut se faire par le toit, un côté ou la façade avant. La charnière la plus simple est une languette de cuir épais ou de plastique souple ; mais tout modèle de charnière peut faire l'affaire.

La fermeture peut être assurée par un crochet et un piton mais 2 vis reliées par un morceau de fil de fer font aussi bien l'affaire.

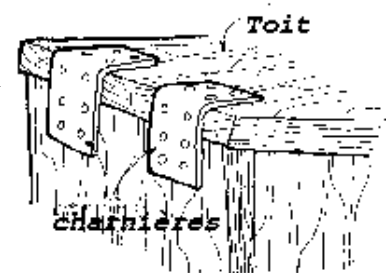

Traitement du bois

Aucun traitement sur les faces internes.

Avant la pose le nichoir peut être traité sur ses faces externes avec de l'huile de lin ou avec une lasure à l'eau non toxique.

Eviter de peindre le nichoir et si vraiment nécessaire utiliser des peintures non toxiques et de couleur neutre par rapport à l'environnement du nichoir.

Nichoir "boîte à lettres"

Convient pour la plupart des oiseaux cavernicoles (mésanges, Sittelle, Moineau friquet, Rougequeue à front blanc, ...)

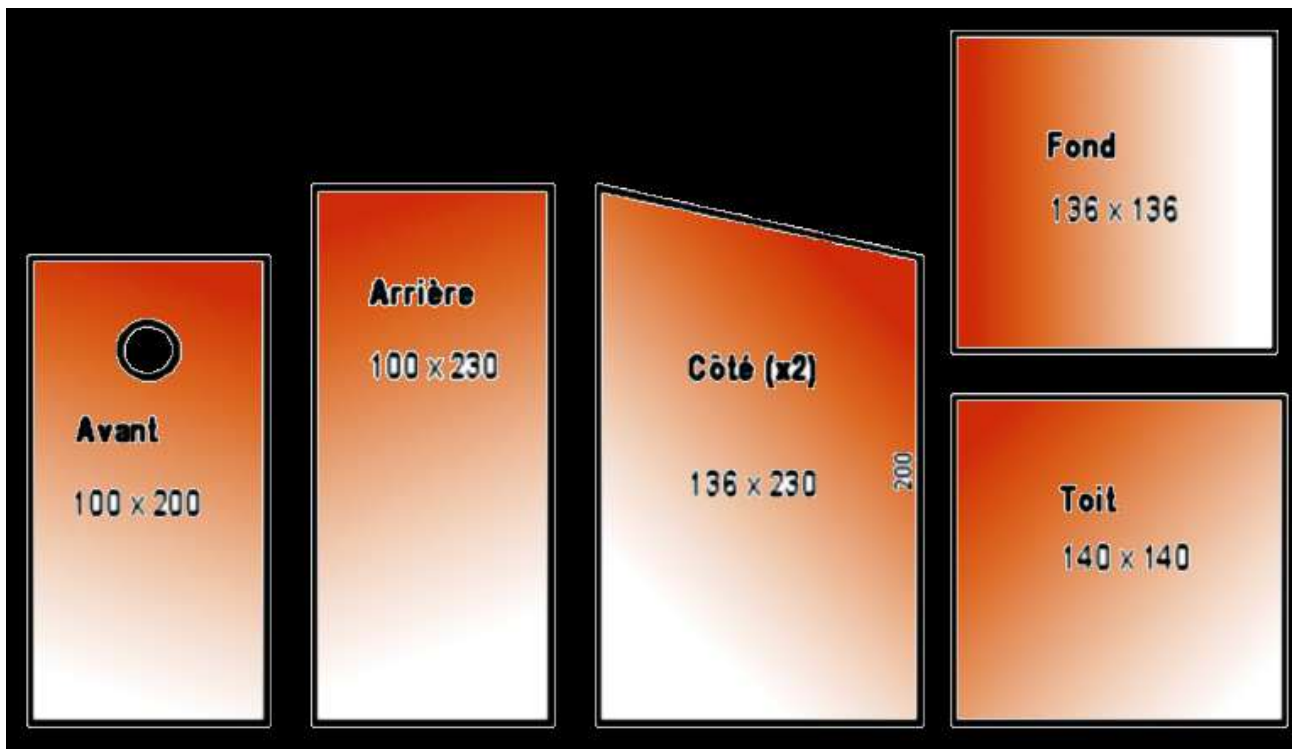
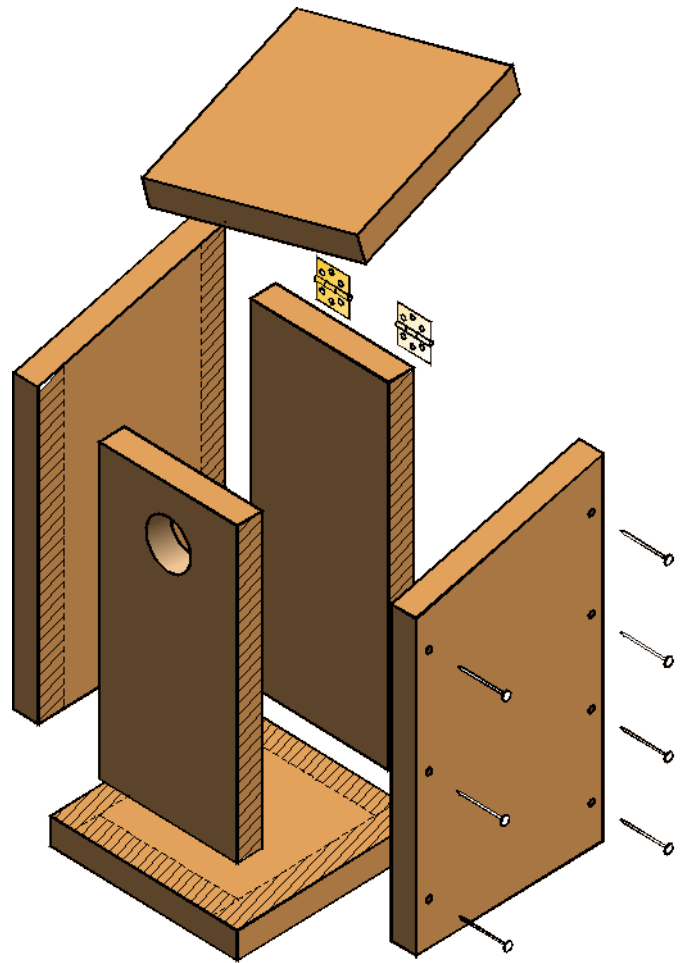

Nichoir "balcon"



Modèle amélioré du nichoir "boîte à lettres", il convient aux mêmes espèces.

Ses avantages par rapport au nichoir "boîte à lettres" sont une meilleure protection par rapport aux prédateurs (si un chat tente de passer la patte dans le trou, il ne pourra accéder qu'au mur d'en face et pas au fond du nichoir où se trouve la nichée) et une meilleure protection par rapport à la pluie (les gouttes d'eau qui pénètrent tombent sur la balcon et pas au fond du nid)

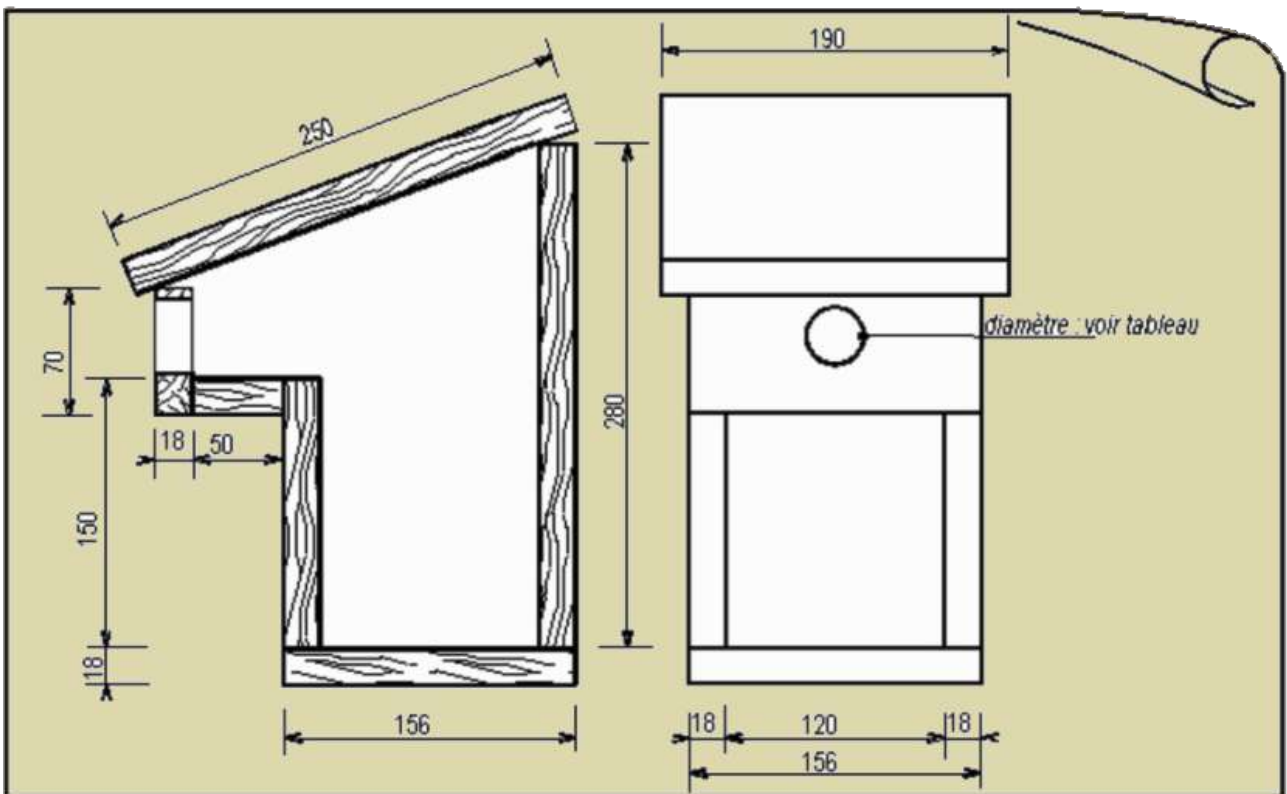

Nichoir semi-ouvert

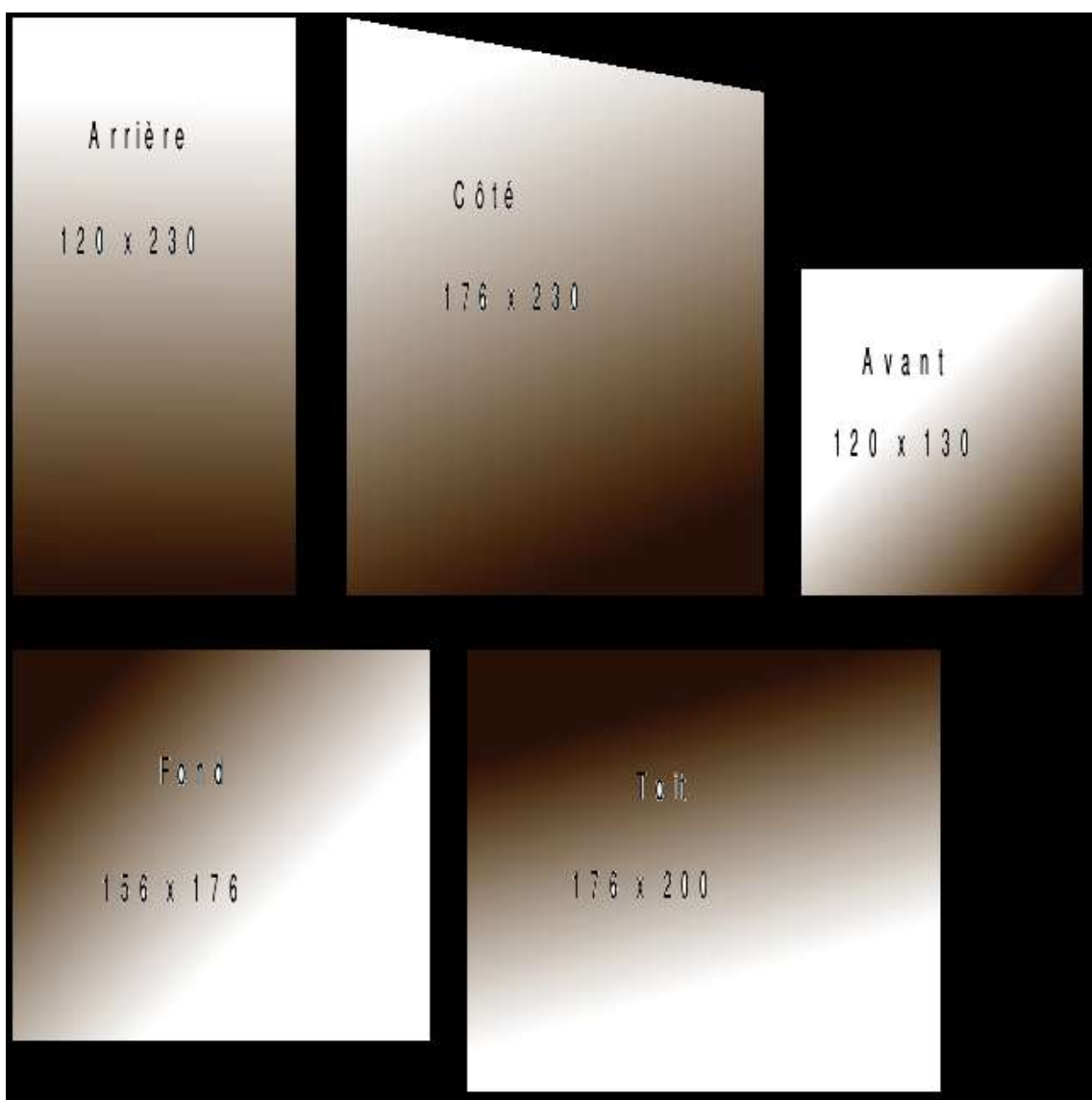

Nichoir pour Grimpereau

Modèle spécifique pour Grimpereau des jardins ou Grimpereau des bois (ce dernier beaucoup plus rare dans les parcs et jardins)

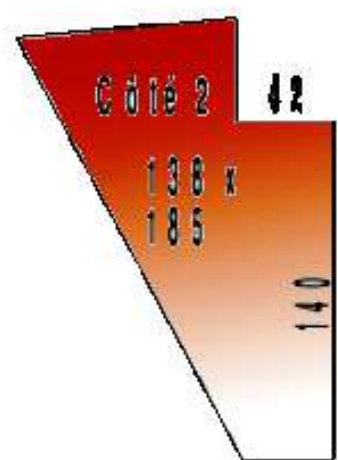
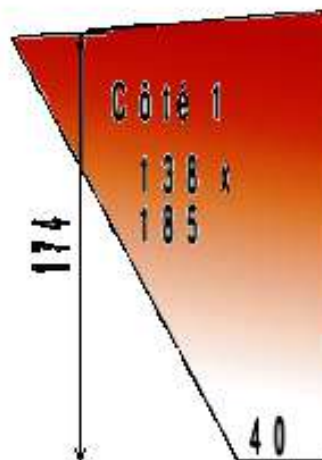
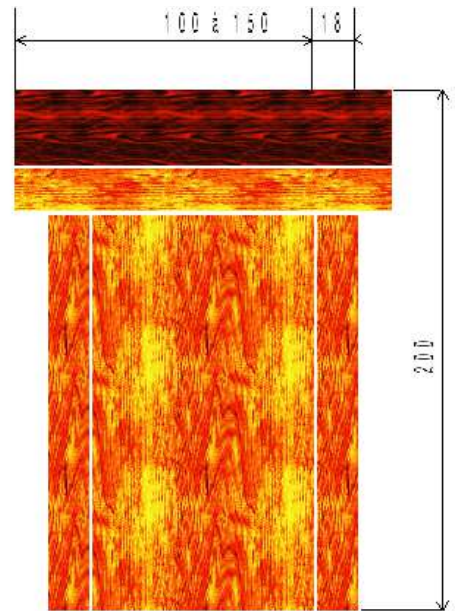
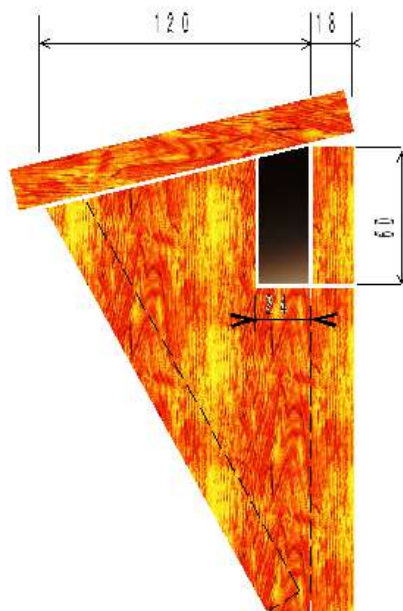
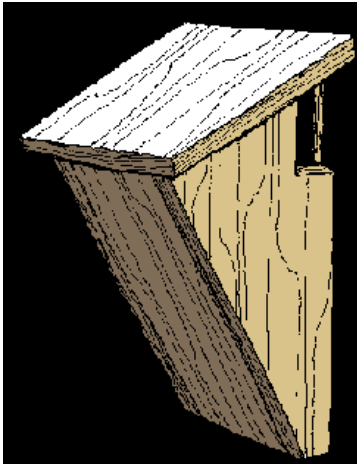

Dimensions des nichoirs

Toutes les dimensions sont en mm.

Nichoirs "boîte à lettres"

hôte	largeur intérieure	hauteur intérieure	profondeur intérieure	trou d'envol (diamètre)
Chouette chevêche	200	350	200	70
Chouette hulotte	250	600	250	120
Torcol fourmilier	100	250	100	32 - 35
Pic épeiche	150	280	150	45 - 50
Rougequeue à front blanc	100	250	100	32 x 46
Mésanges huppée, noire, nonnette, bleue	100	200	100	28
Mésange charbonnière	100	250	100	32
Sittelle torchepot	100	250	100	40 - 45
Moineau friquet	100	220	100	32 - 35

Pour une évidente question de sécurité par rapport aux prédateurs, le trou d'envol doit toujours être percé dans le haut du nichoir.

Nichoirs semi-ouverts

hôte	largeur intérieure	hauteur intérieure	profondeur intérieure	trou d'envol (l x h)
Faucon crécerelle	400	350	400	400 x 130
Bergeronnette grise, Rougegorge, Gobemouche gris, Rougequeue noir	120	200	150	150 x 70